

## 5 5か所のテープを引いてテンションをかけます

ペグに引っ掛けたテープを5か所全て引っばってください。

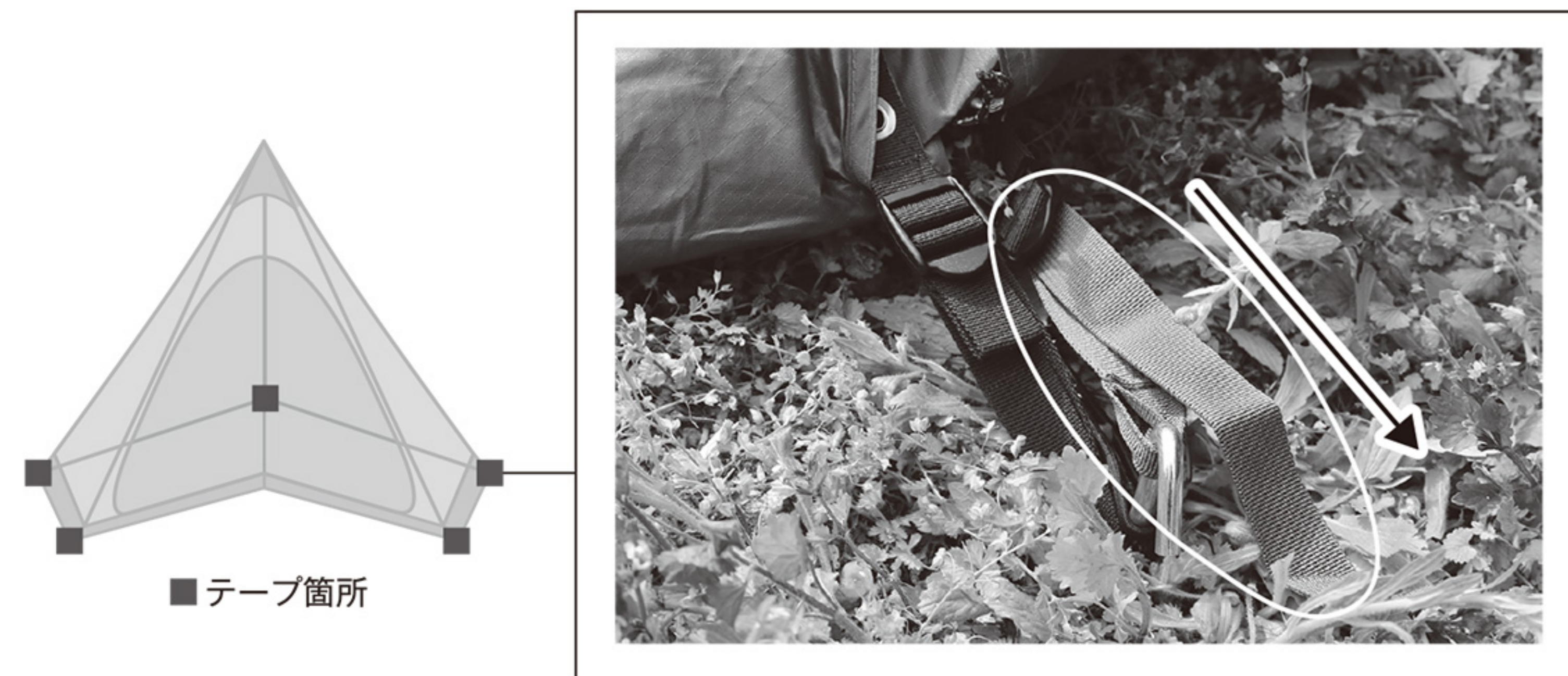

## 6 インナーテントの中にあるロープを引きます

インナーテントの中に入って写真のロープを引き、インナーテントがテント本体につかないようにしてください。

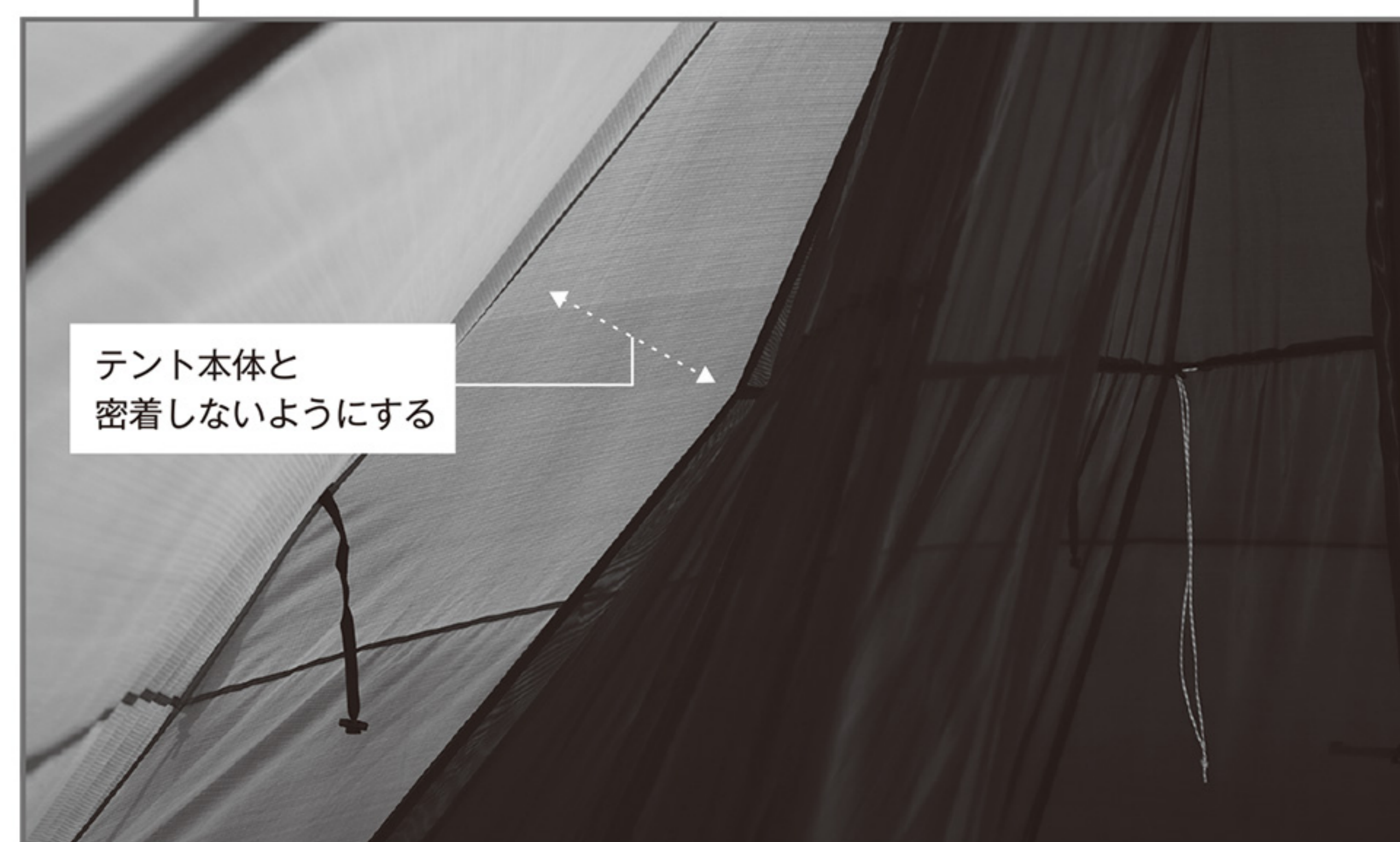
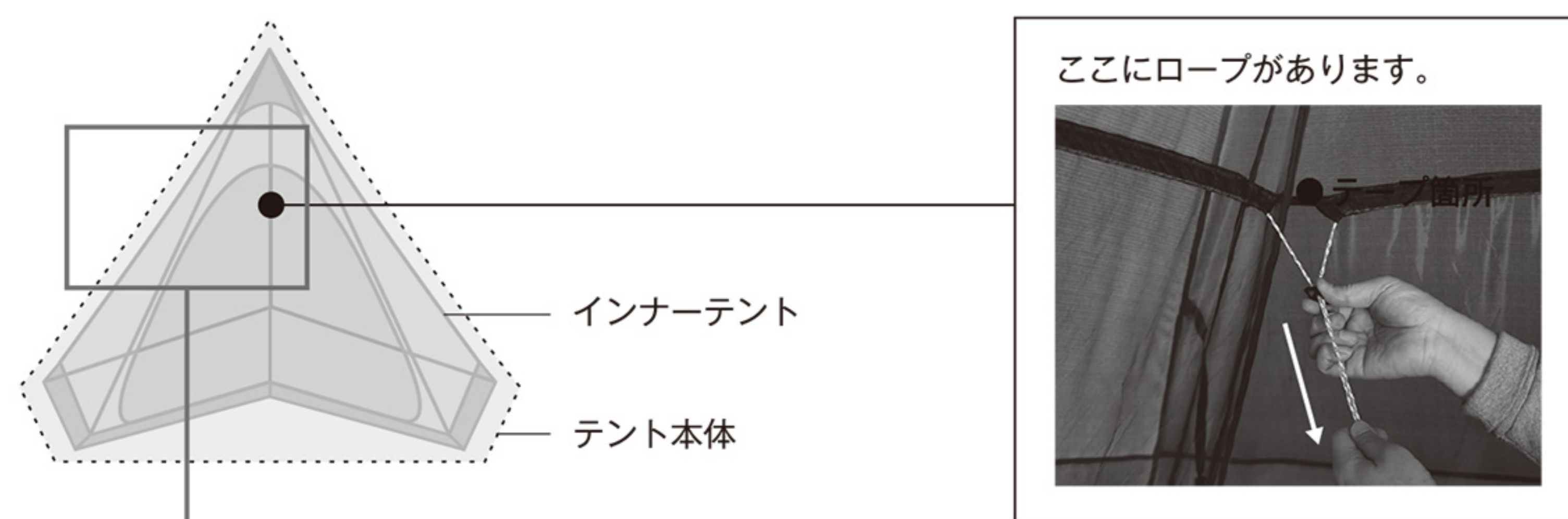

※テントと密着すると毛細管現象により、結露等がメッシュに染みて水滴が落ちる場合があります。



完成です。

### セット内容

- インナーテント × 1
- グランドシート × 1
- 収納ケース × 2
- 取扱説明書(本書) × 1

**使用前に必ず取扱説明書を読み、一度組み立て付属品の不足や破損がないか確認してください。**  
本書は製品を安全に使用するための禁止事項と設置方法を記載しております。使用前に必ずお読み下さい。また必ず製品と共に保管して下さい。

### 警告

- ベンチレーターや出入り口が完全に閉まった状態で使用すると酸欠による事故の可能性があります。必ず定期的に換気をするか、ベンチレーターを開けた状態で使用して下さい。
- テント内で火気は絶対に使用しないで下さい。
- テント内部の照明は電池式のランタンを使用してください。ガスやガソリンのランタンは火災の原因になります。
- 台風、暴風雨の際は絶対に使用しないで下さい。
- 使用中は天候の変化に注意し突風や豪雨、雷などの悪天候が予測される場合は使用を中止し速やかに撤収、安全な場所へ退避して下さい。

### 注意

- 快適なキャンプの為に製品の破損や付属品の不足が無いことを確認してから使用して下さい。
- 必ず周囲の安全を確認し広い場所で組み立て使用して下さい。特にお子様がいる場合はフレームがぶつかったりしないよう十分にご注意下さい。
- 設営及び撤収の際は手袋等を着用し、安全に作業をして下さい。
- 説明書に従い全ての張り綱を確実に固定した状態でご使用下さい。
- 焚き火のそばなど火が当たる可能性のある場所、火の粉がかかる恐れのある場所で使用しないで下さい。
- テント内と外気の温度差、使用人数が多い場合は結露が生じテント内に水滴が付く恐れがあります。
- 製品に使用している素材は使用頻度に関わらず湿度、日光、温度などの環境要因により徐々に劣化します。
- お客様による製品の改造、誤った使用方法による事故や故障につきましては一切の対応をお断り致します。
- 常設用ではありません。直射日光の常時当たる環境でご使用となる場合は退色や生地劣化が進み短期間で製品寿命となることがあります。
- 砂地や河原など付属のペグで固定が不十分な場合は、別途設営場所に合わせた市販のペグをご用意下さい。

### メンテナンス、保管上の注意

- 使用時は汚れを良く落とし、乾燥させてから収納、保管して下さい。
- 濡れたままや汚れたまま収納保管すると、カビや臭いの発生、色移り、生地劣化を早めます。
- ポールは中まで乾燥させてください。
- 海沿いで使用した場合は塩分を水で洗い流し乾燥させてください。
- 高温多湿の場所に保管すると生地劣化をはやめます。風通しの良い直射日光が当たらない場所に保管してください。
- 洗濯機で洗わないで下さい。
- 製品の破損、故障についてはご購入頂いた販売店までご相談下さい。

発売元

**株式会社カンセキ**

〒321-0158 栃木県宇都宮市西川田本町3-1-1  
http://www.tent-mark.com/

MADE IN VIETNAM



サーカス メッシュ インナーセット 4/5 ソロ

# CIRCUS MESH INNER SET 4/5 SOLO

TENT

TM-21004

## 取扱説明書



### 製品サイズ

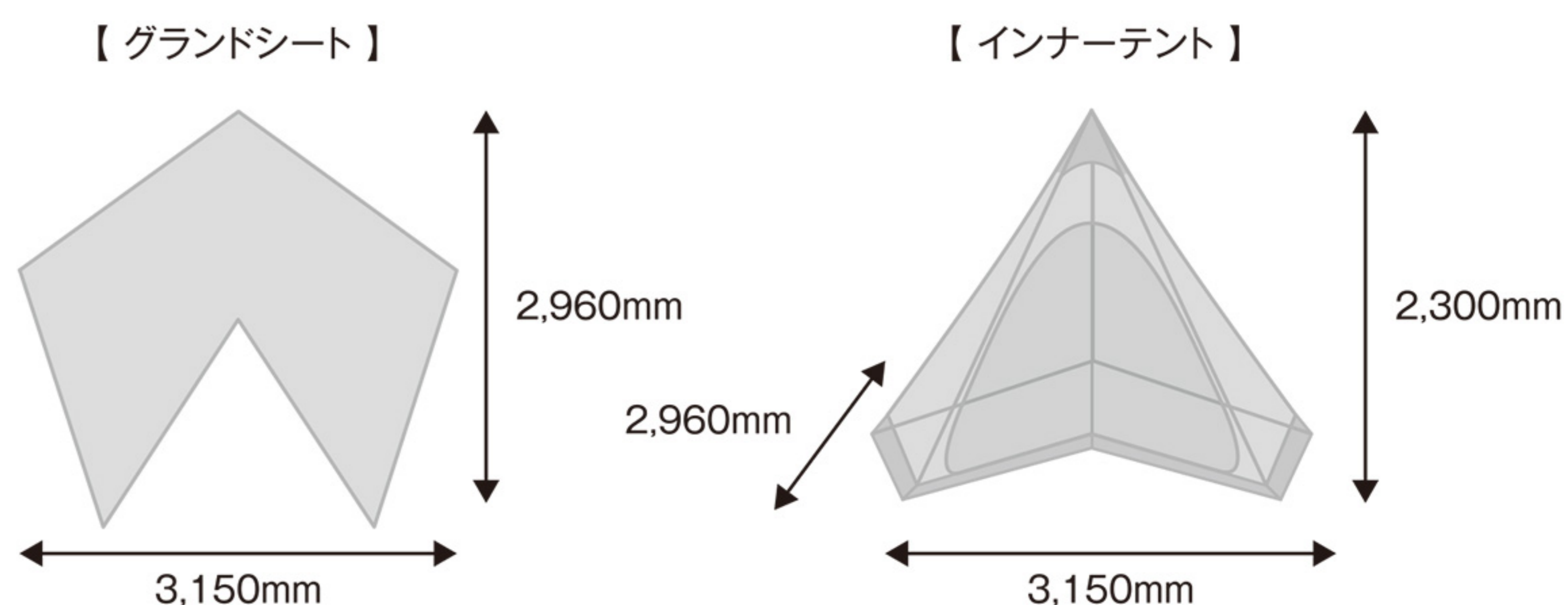

### SPEC

- 品番 / TM-21004
- 品名 / サーカス メッシュ インナーセット 4/5 ソロ
- 素材 / インナーフロアおよびグランドシート: ポリエステルリップストップ150D(撥水加工、PUコーティング)  
メッシュ部: ポリエステルメッシュ  
ウェビングテープ類: ポリプロピレン
- 耐水圧 / 2,000mm
- 収納サイズ / インナーテント: (約)450×160×160mm  
フットプリント: (約)230×110×110mm
- 製品サイズ / インナーテント: (約)3150 × 2960 × (高)2300mm  
フットプリント: (約)3050 × (約)2880mm
- 重量 / 総重量: インナーテント(約)2.42kg フットプリント(約)0.68kg
- 同梱物 / 収納ケース

# 1 サークスTCコンフォートソロを設営します

## 2 グランドシートを広げます

グランドシートはシームテープが貼ってある面が上になります

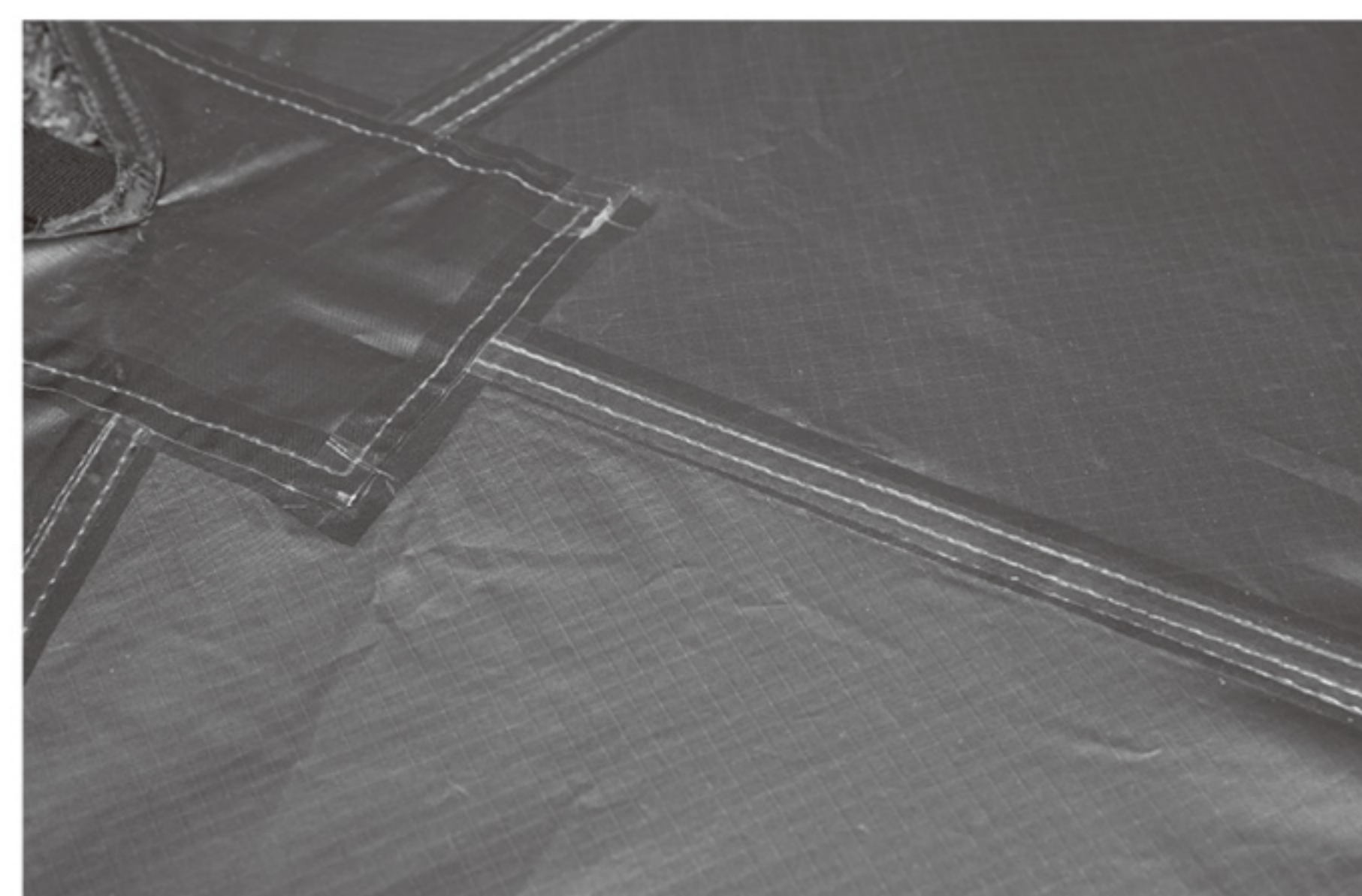

グランドシートのゴムA(赤テープがついています)をテント本体を留めているペグAに引っ掛けます。

【グランドシート】

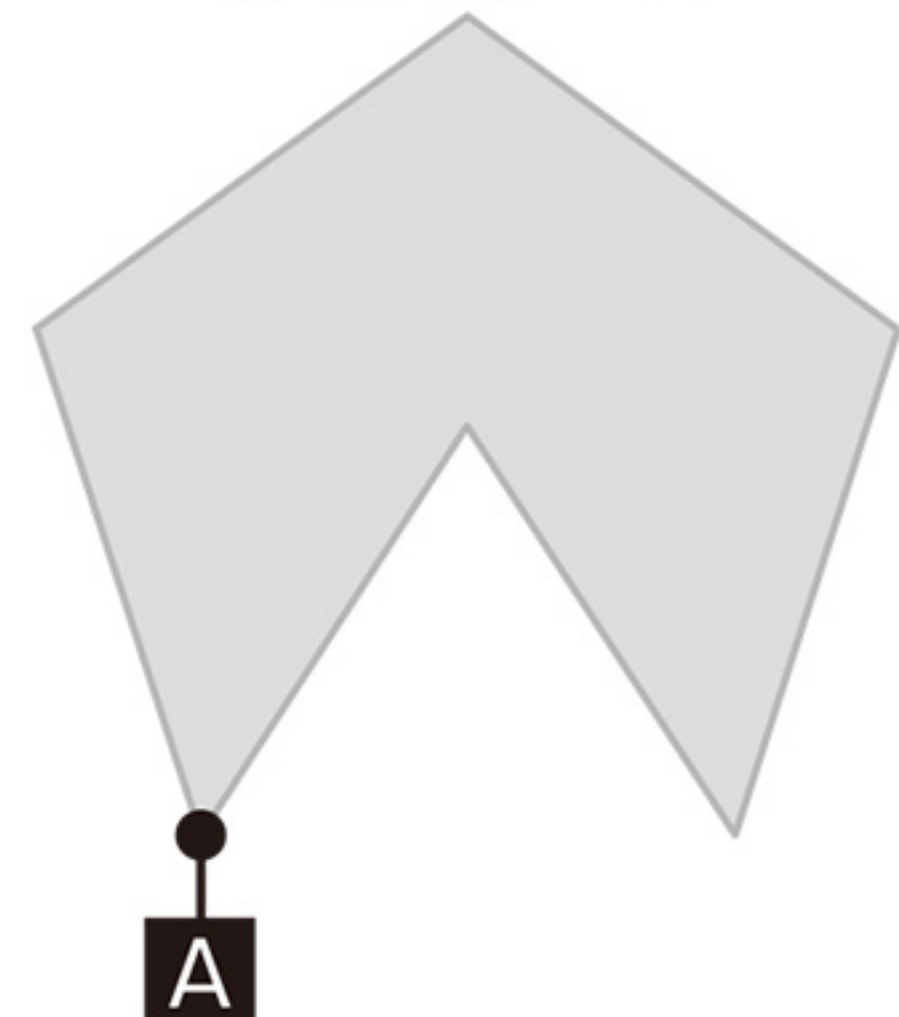

※写真はサーカスTC DXです。

【テント本体/サーカスTC、サーカスTC DX】

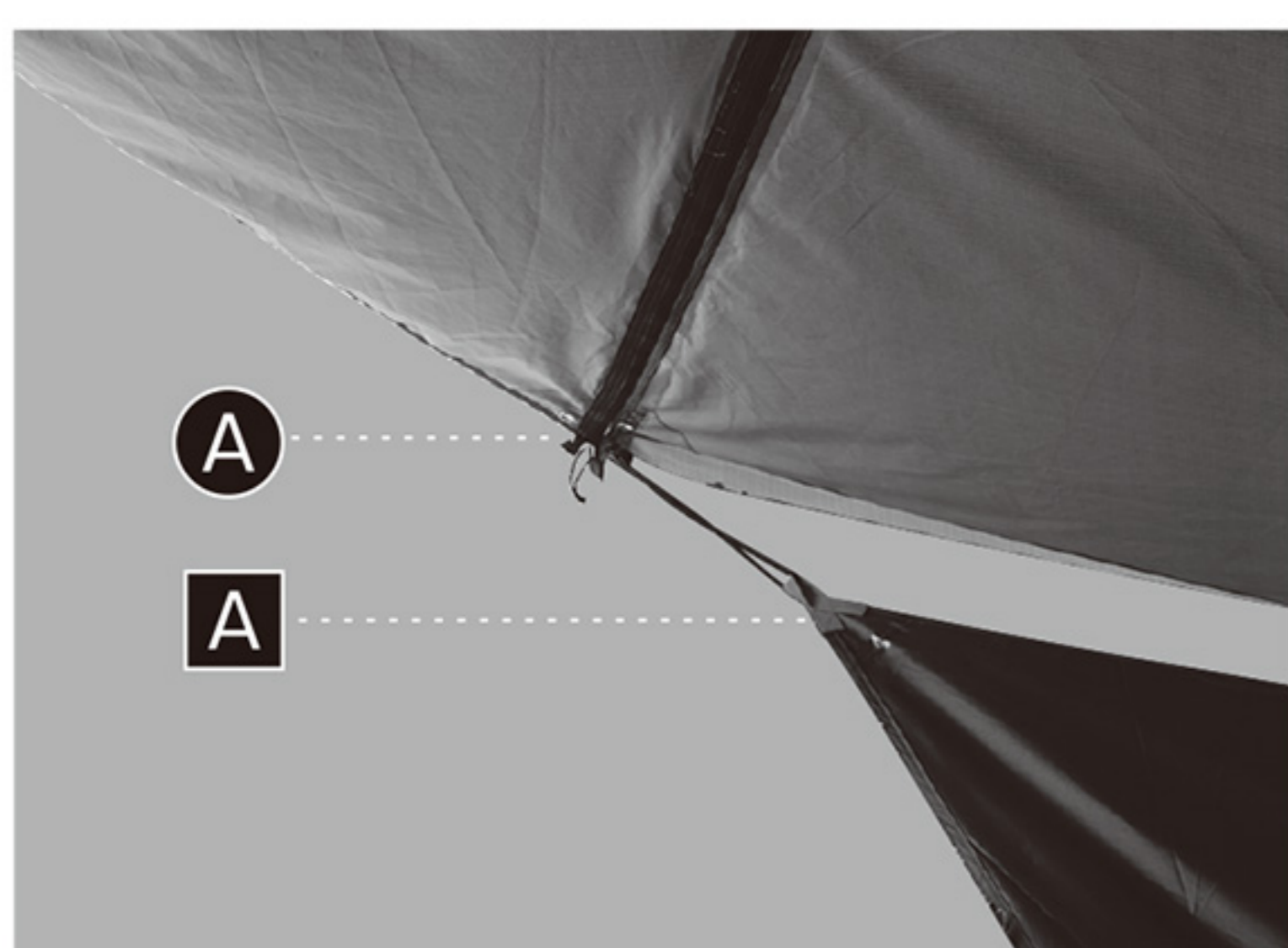
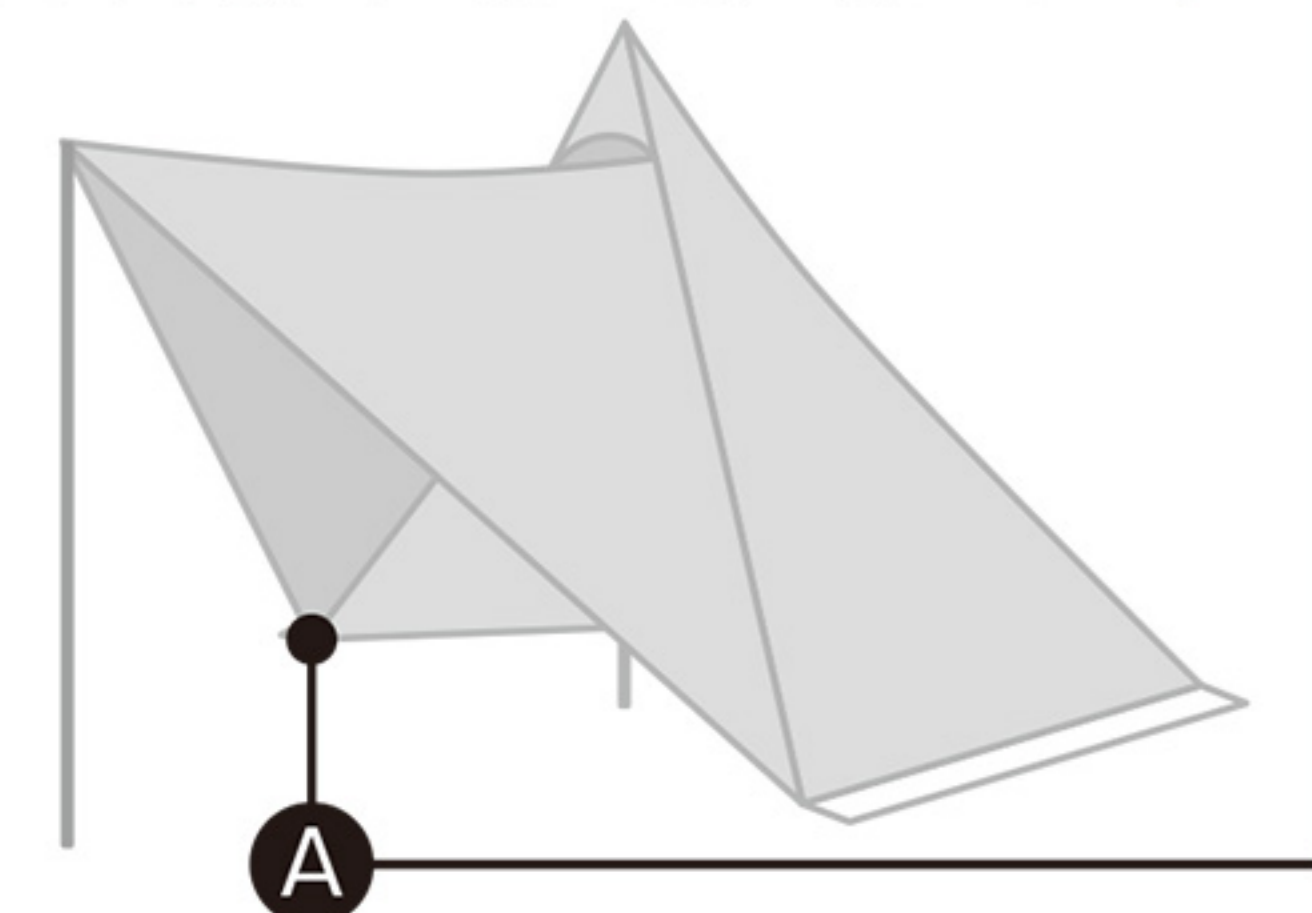

上記に準じて、残りの4カ所もペグに引っ掛けてグランドシートを取り付けます。

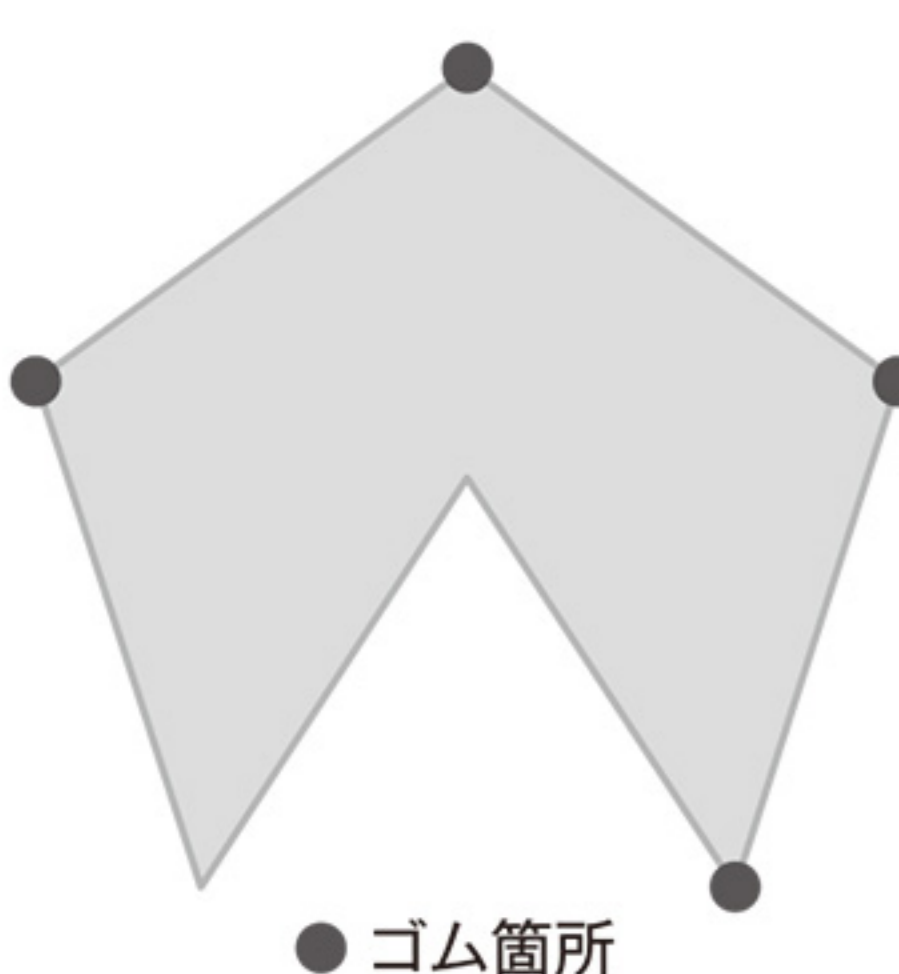

※グランドシートはPUコーティング(光沢)面が上になります。  
※グランドシートの赤テープがある部分がサーカスTC DXの入り口部分です。

# 3 インナーテントをグランドシートの上に置きます

1 インナーテントのA(赤テープがついています)をグランドシートのAに合わせます。

【グランドシート】

【インナーテント】

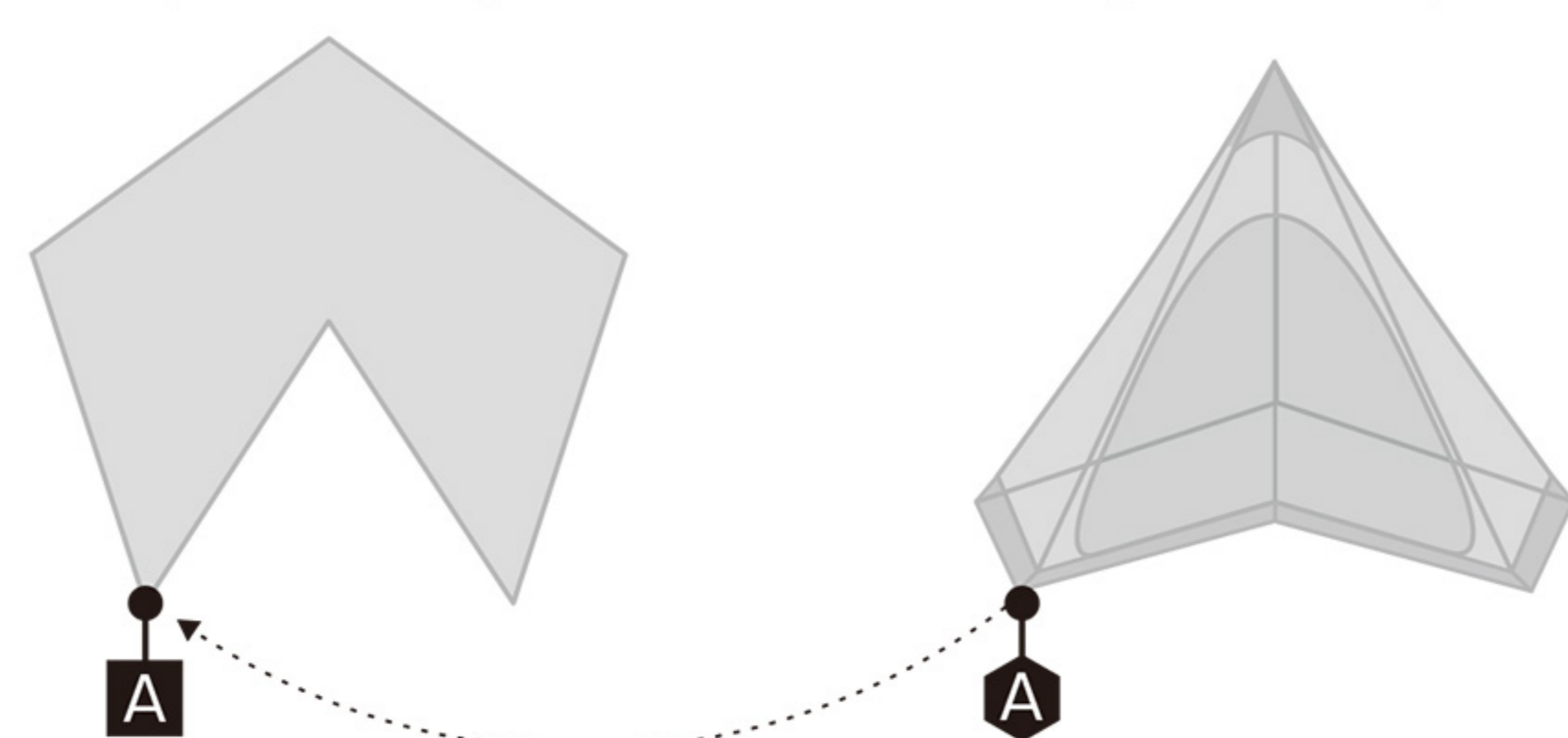

2 インナーテントの5カ所のテープをペグに引っ掛けます。

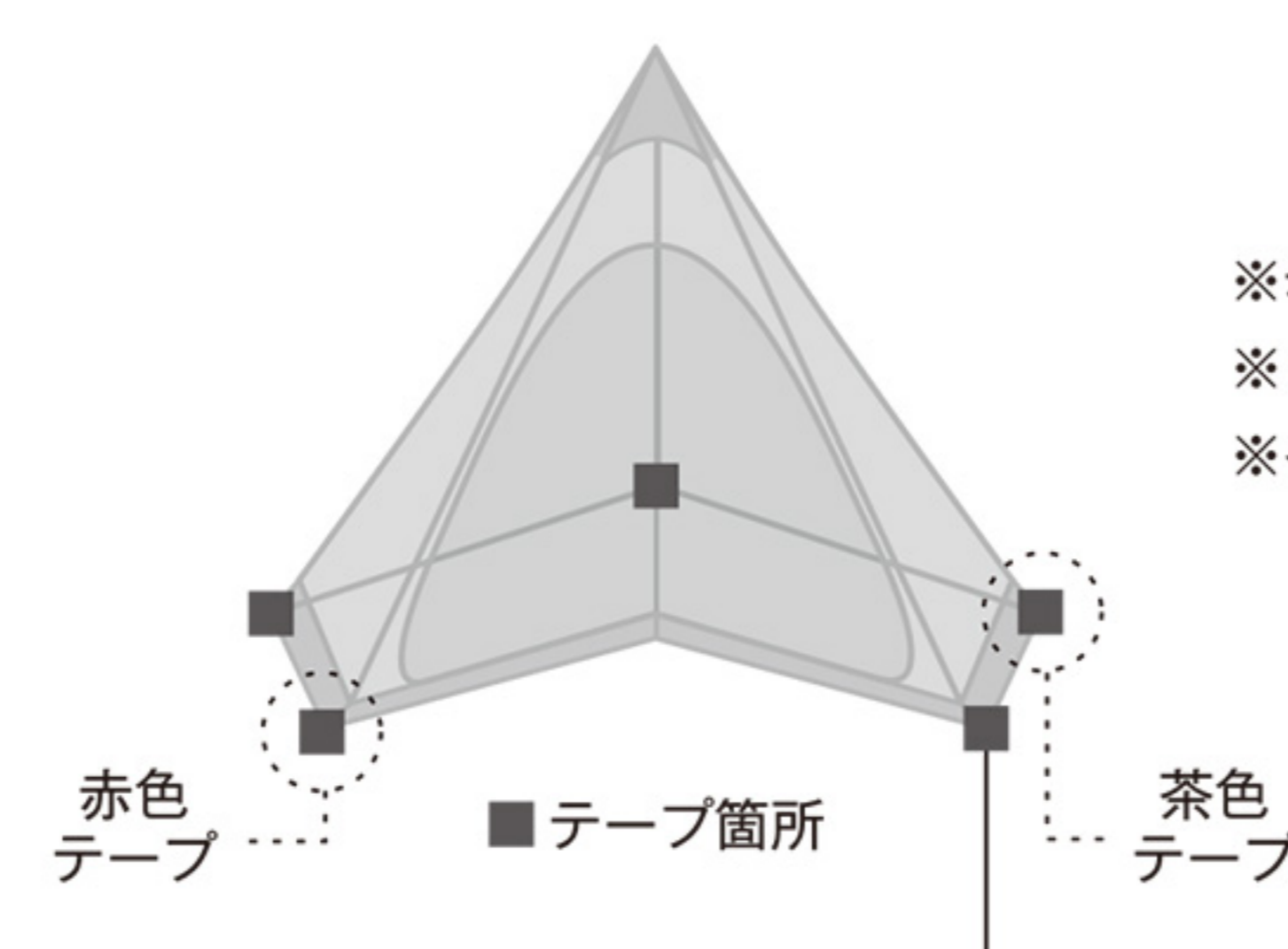

※赤色と茶色のテープの場所を合わせてください。  
※テープは最大限伸ばした状態にしてください。  
※インナーの赤いテープ部分が入り口になります。



※上記のような状態になります。

# 4 ポールをセットし立ち上げます

1 テント本体のポールをTOPから一旦外します。

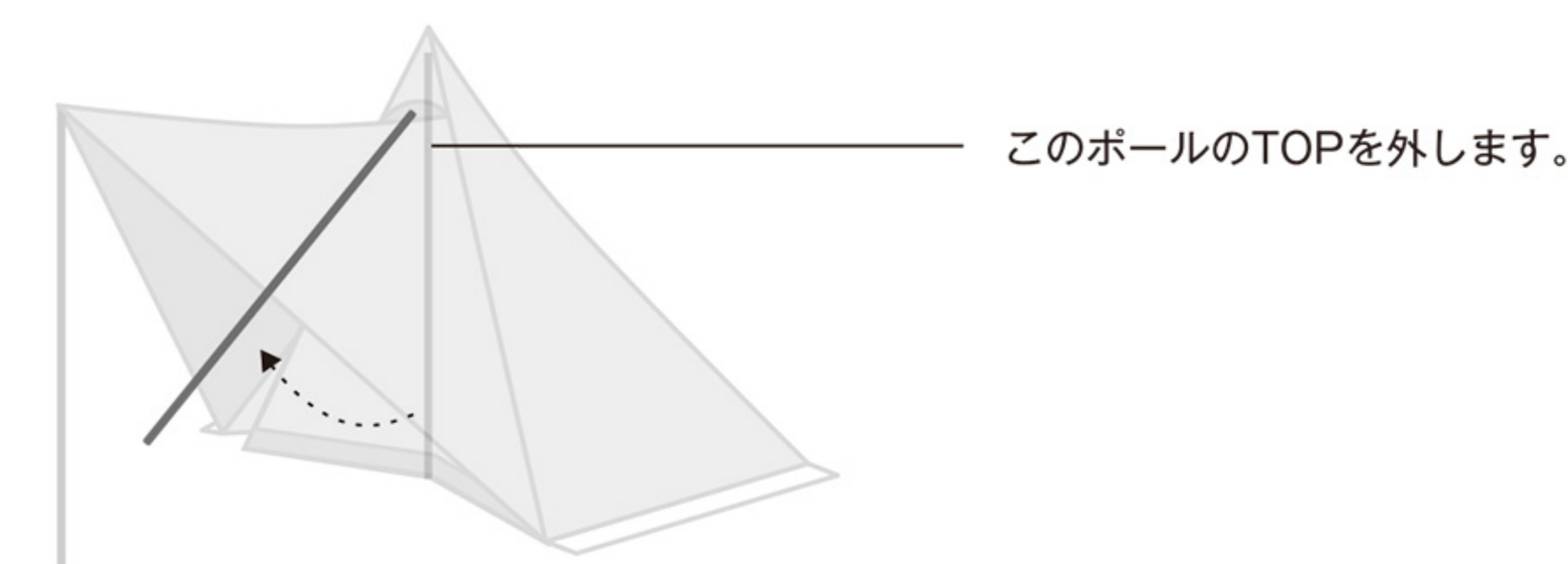

2 ポールをインナーテントのTOP部分にあるポケットに差し込みます。

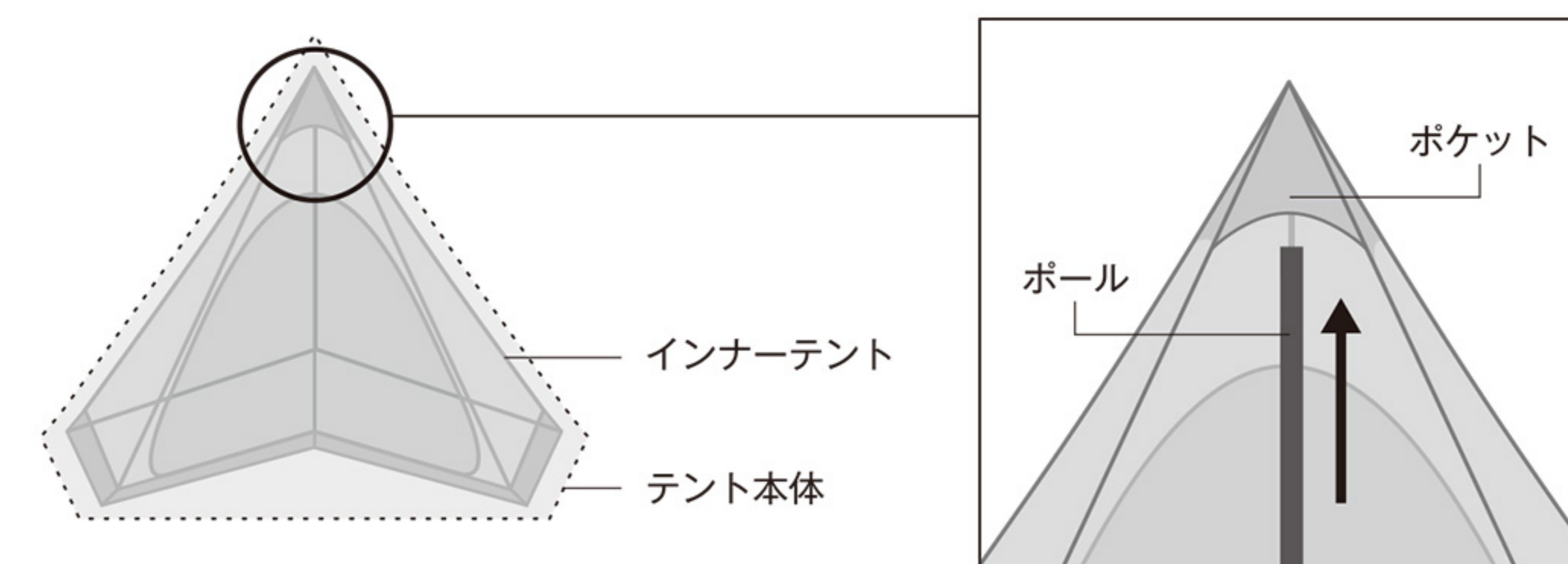

3 天井から伸びているテープのベルクロをポールに巻きます。



4 テント本体にセットし立ち上げます

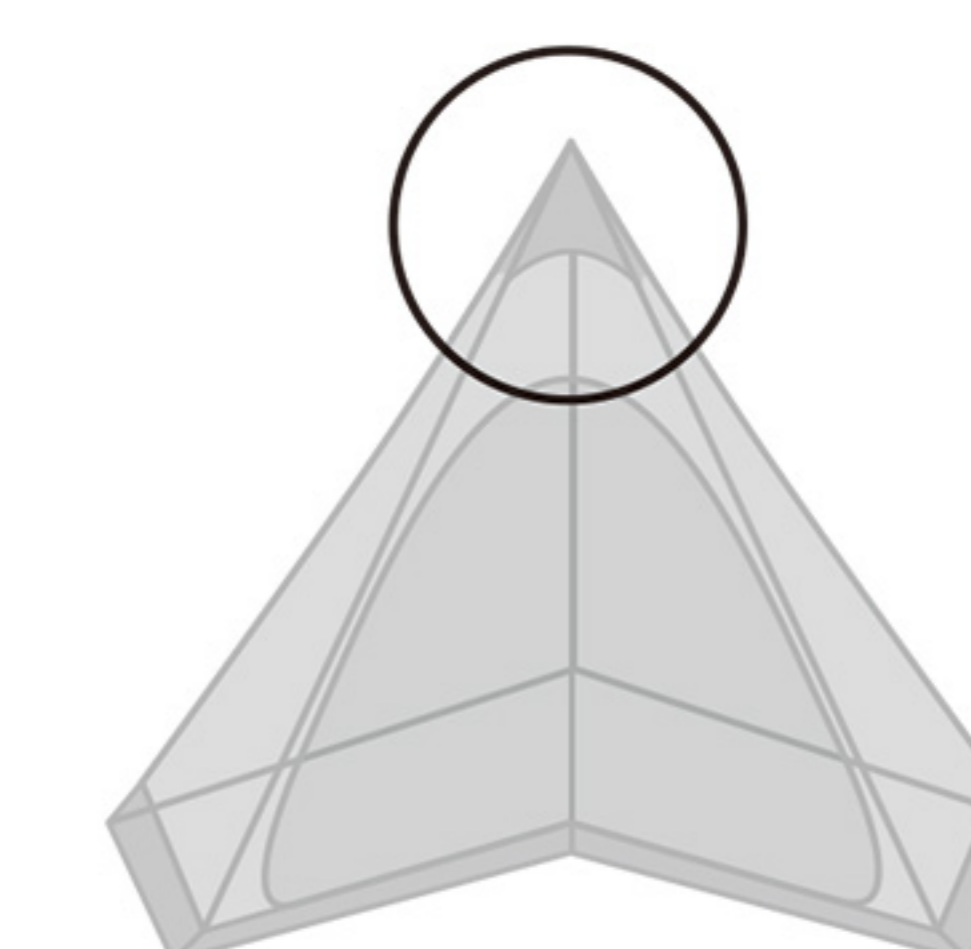

※インナーテントのTOP部分はTC素材で出来ています。