

蓋をすることにより、
強風時に火の粉の飛散を抑える事ができます

※火消し壺の様に酸素を遮断して消火するものではありません。
※就寝時は完全に消火した事を確認してください。



⚠ 御使用上の注意

この取扱説明書「御使用上の注意」を必ずお読みになり、ご理解した上でご使用ください。
この取扱説明書はかならず商品と共に保管し、また使用前に必ず読み返してください。

**本製品はご使用により必ず変形、変色いたします。
熱による変形、変色は保証の対象となりません。**

⚠ 警告

- 屋外専用です。狭い空間や換気の悪い場所で御使用になると一酸化炭素中毒の恐れがあり、また火災や酸欠などの可能性がございます。

⚠ 注意

- 燃えやすい物から60センチ以上離し、上部に何も無い所で使用してください。
- 平らな場所で御使用ください。倒れ火傷などの恐れがございます。また五徳のある焚火台では、鍋などがずれ落ちて火傷のおそれがございます。
- 本体より炭、薪などがはみ出ないように御使用ください。地面が焼ける恐れがございます。また火傷や火災につながります。
- 本体を扱うときは必ず難燃性のグローブ(手袋)を使用しトングなどを使い扱ってください。火傷の恐れがございます。
- 火がついたまま移動させないでください。
- 御使用中は高温になります。本体に触れるとやけどの恐れがございます。
- お子様だけの御使用はおやめください。必ず保護者の方が安全を常に確認してください。
- 耐荷重を超える物は載せないでください。載せる場合はバランスよく載せてください。

消火について

- ご使用後は必ず燃料を燃やし切り、完全に冷めて消火を確認してから灰を処分し収納してください。
- 燃えている途中で水は絶対にかけないでください。水蒸気で火傷の恐れがございます。また器具が痛みねじれなどの原因になります。

発売元

 **株式会社カンセキ**

〒321-0158 栃木県宇都宮市西川田本町3-1-1
<http://www.tent-mark.com/>

MADE IN CHINA



焚火スクエア

TAKIBI SQUARE

TAKIBI

TM-910129

取扱説明書



tent-Mark DESIGNS × NAGIDESIGN

NAGIDESIGN Collaboration with tent-Mark DESIGNS

製品サイズ

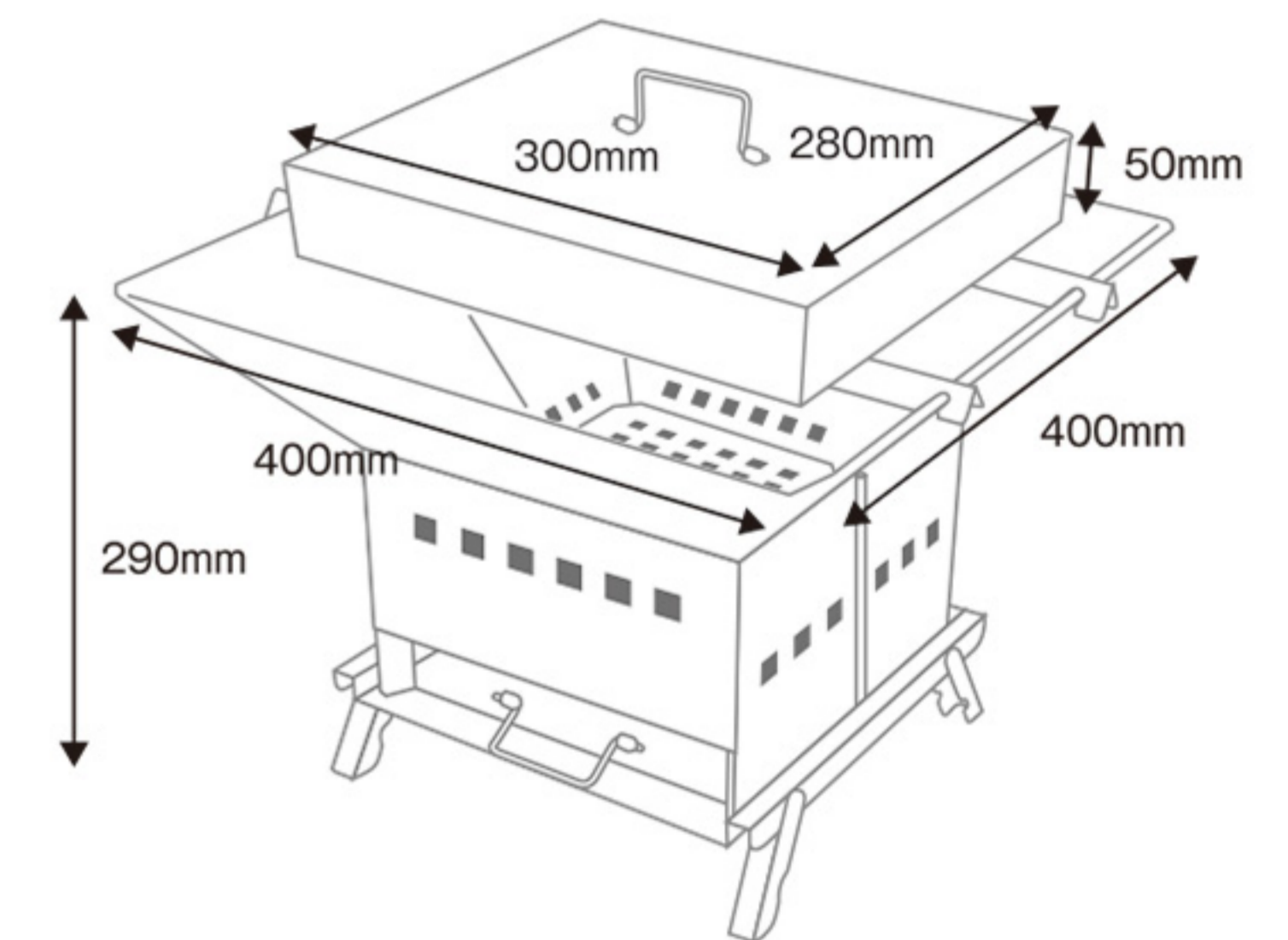

SPEC

- 品番 / TM-910129
- 品名 / 焚き火スクエア
- 素材 / 本体:ステンレス304
収納ケース:ポリエステル
- 組立サイズ / (約)400 × 400 × 290(高)mm
- 重量 / (約)4.78kg
- 同梱物 / 本体・収納ケース

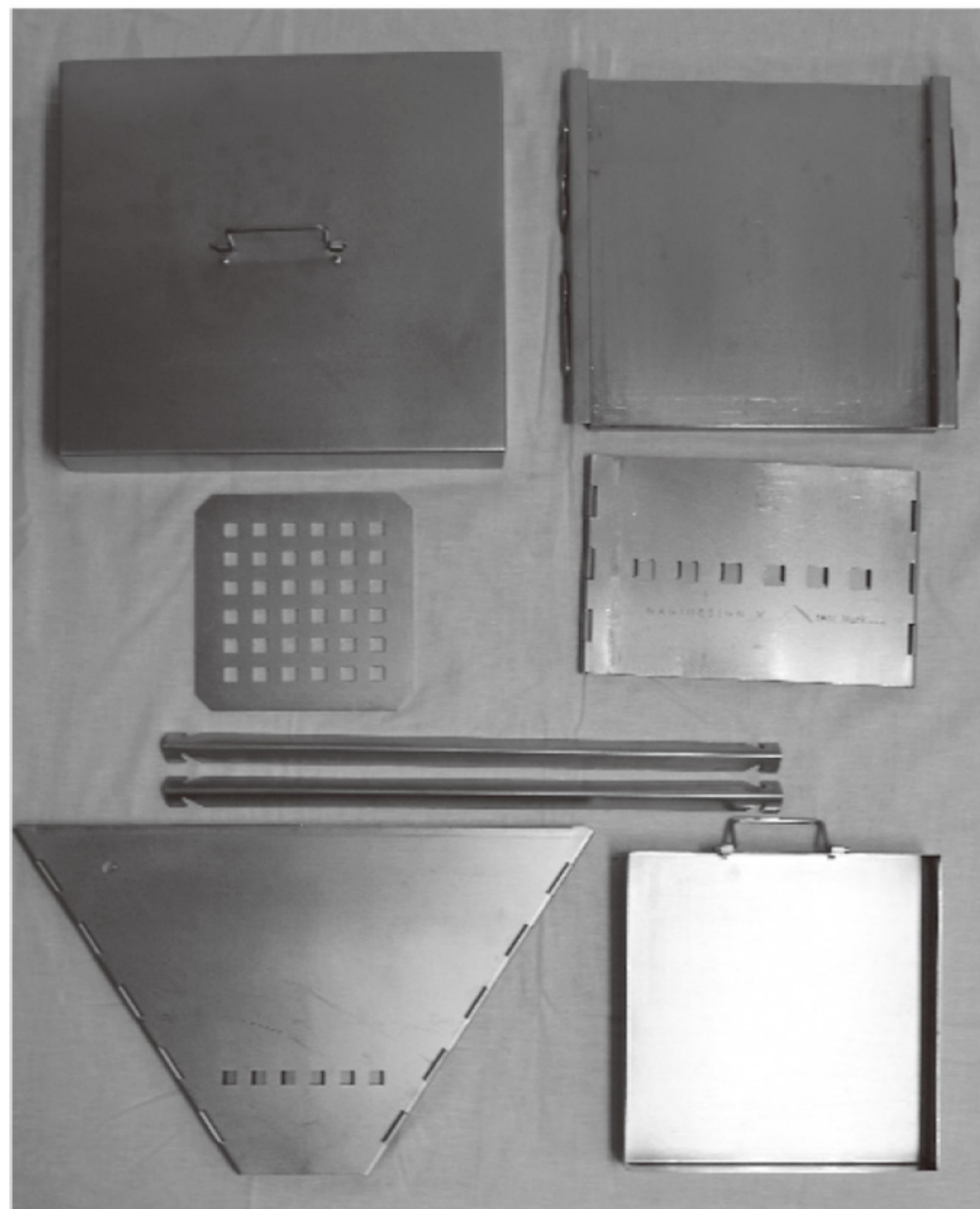

1 設営前の確認

・セット内容の確認をして不足や破損、異常がないか確認します。
蓋 スタンド ロストル 炉受け 五徳 炉 灰受け

2 スタンドを広げます

枠が無い方が手前です。

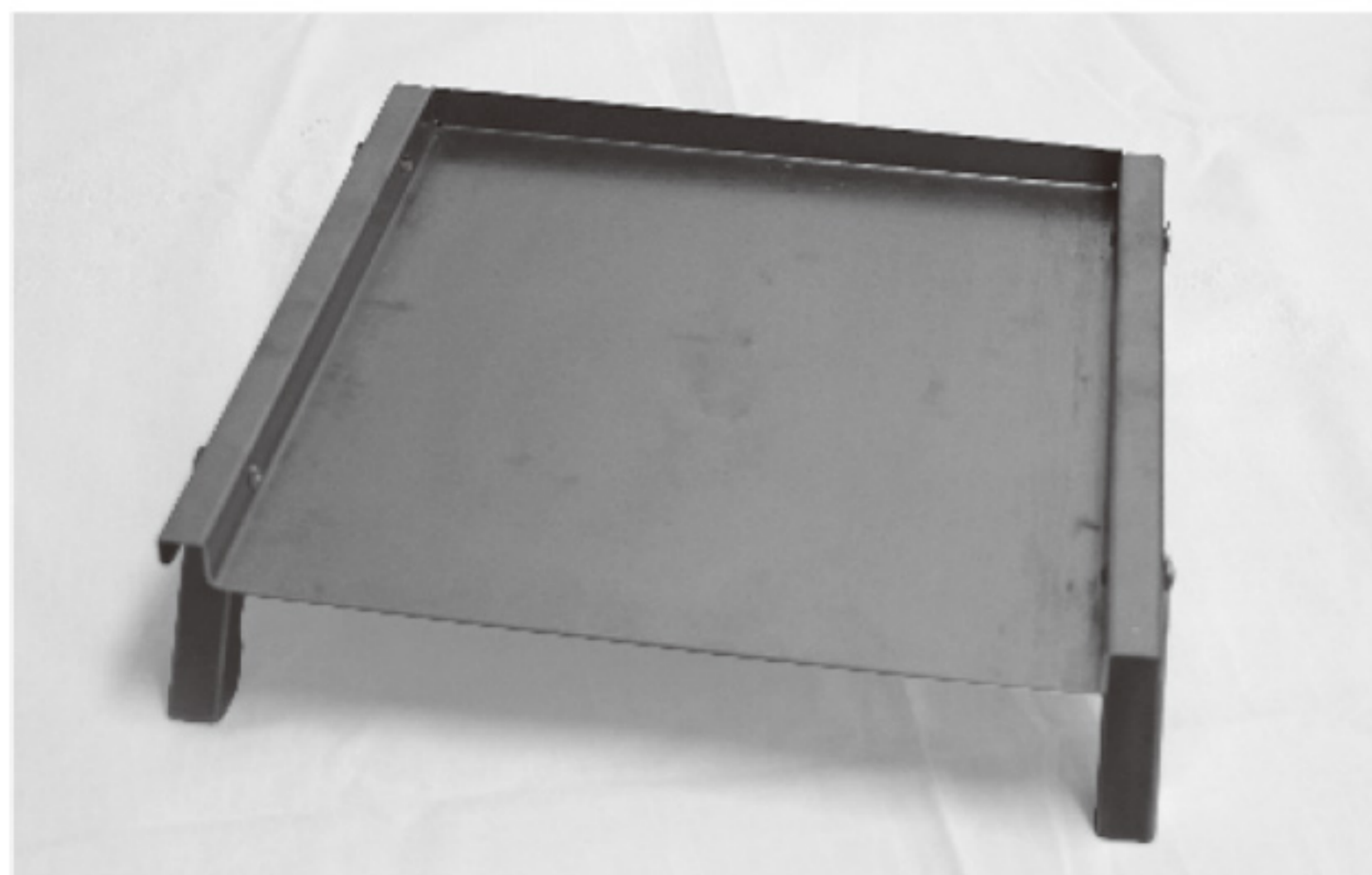

セット内容

- 蓋×1
- 炉×1
- 炉受け×1
- 五徳×1
- ロストル×1
- スタンド×1
- 灰受け×1
- 取扱説明書(本書)×1

3 炉受けを写真のように広げます

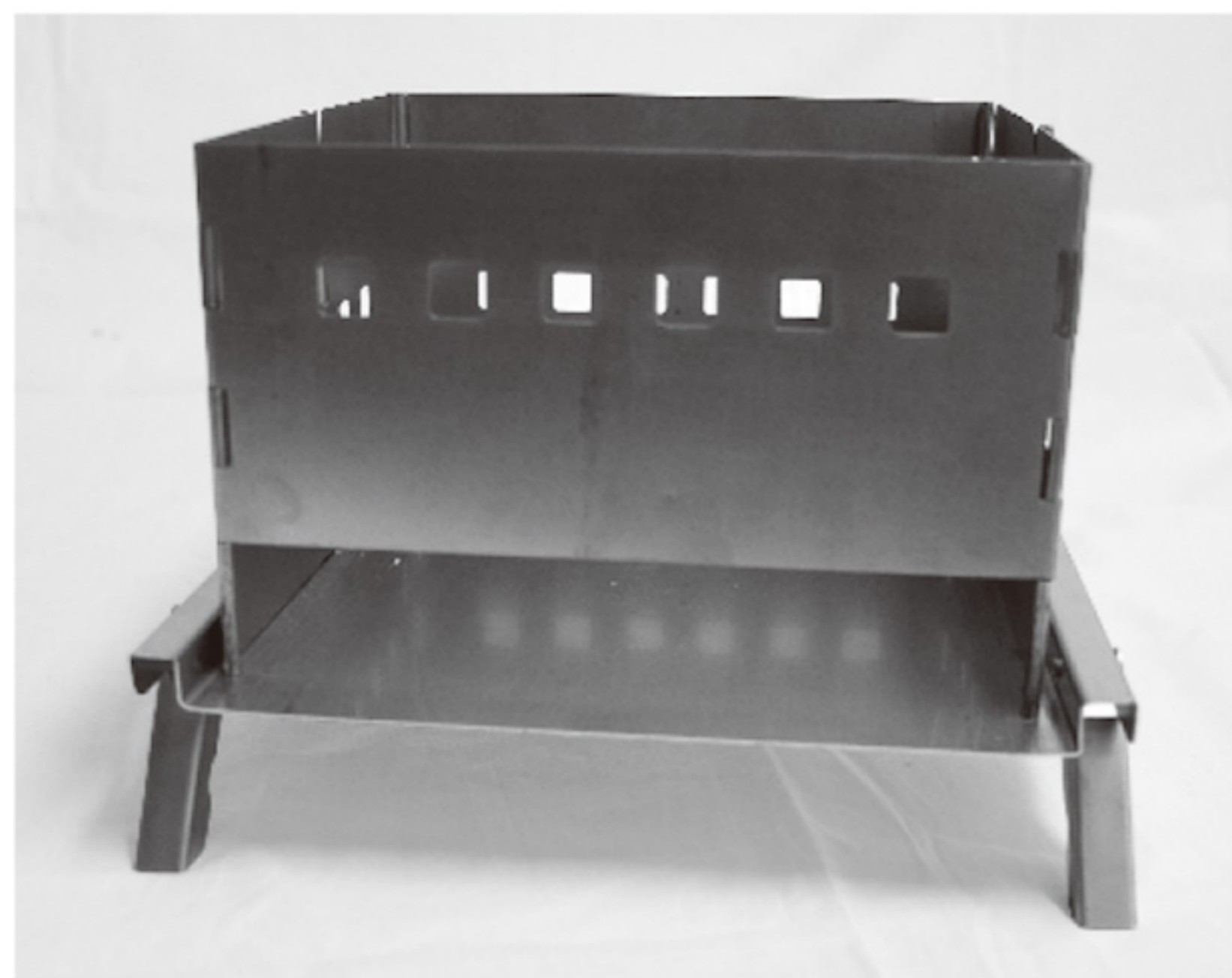

4 炉を広げ上に置き、灰受けをセットします

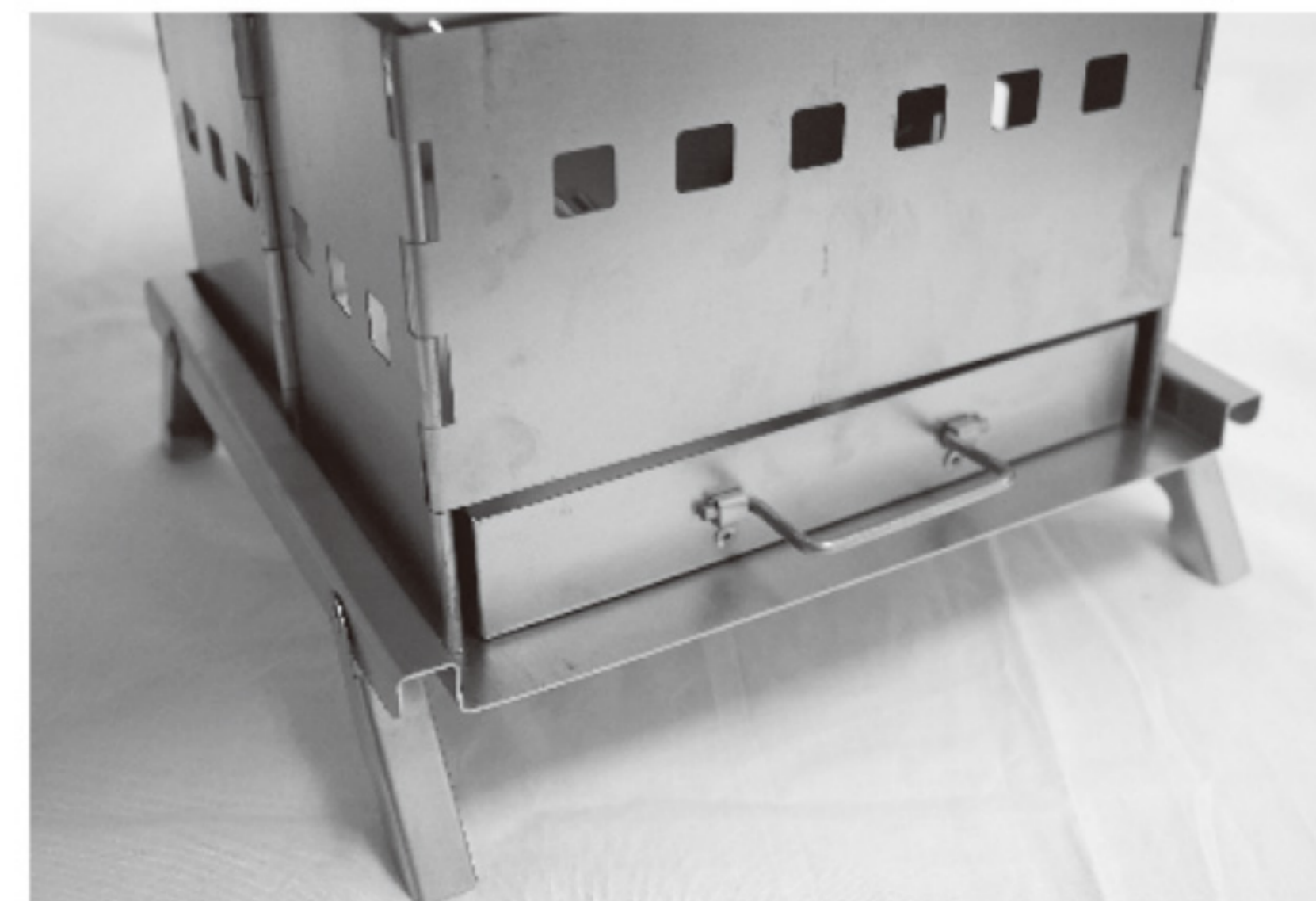
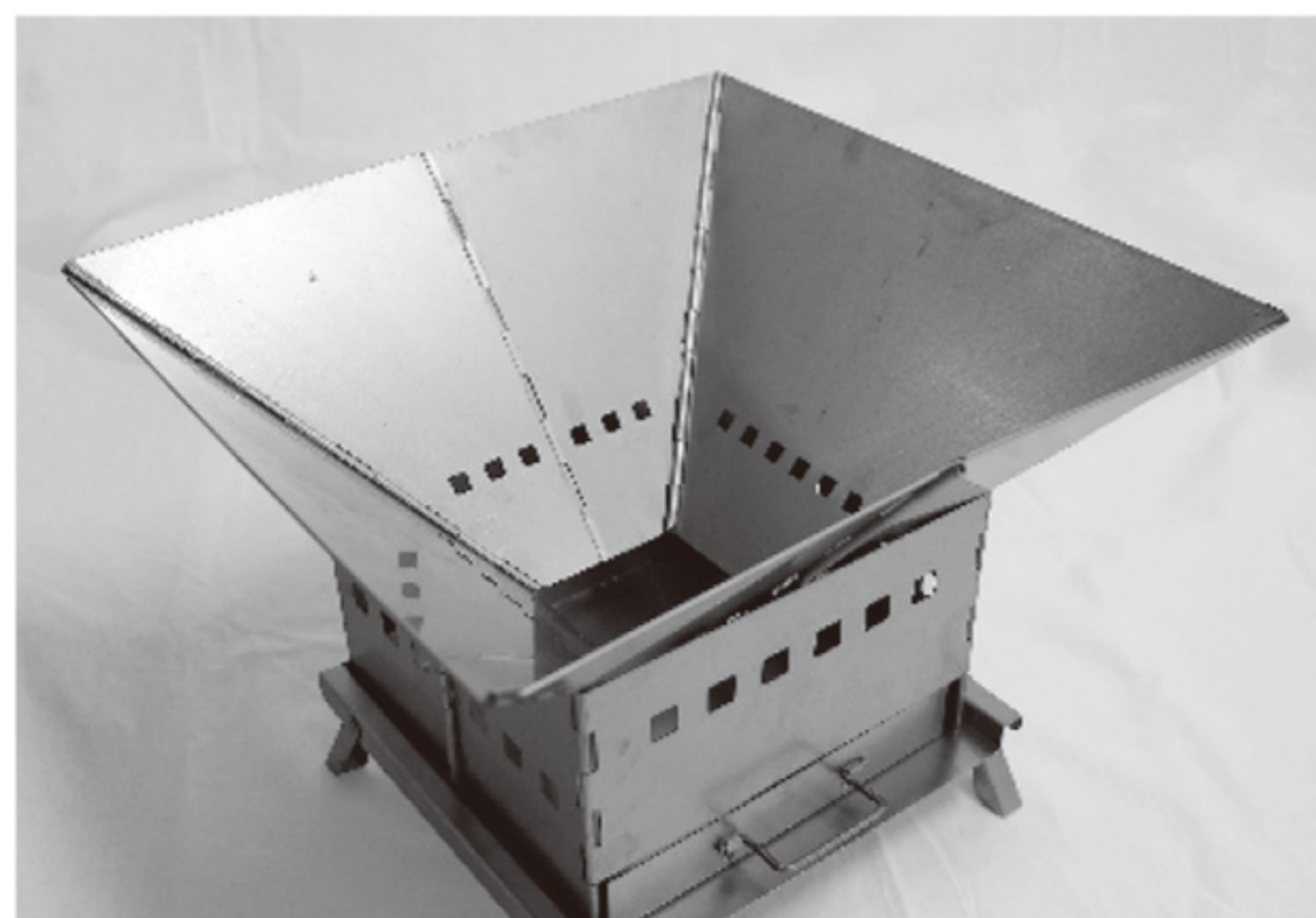

5 ロストルを炉の中央にセットします

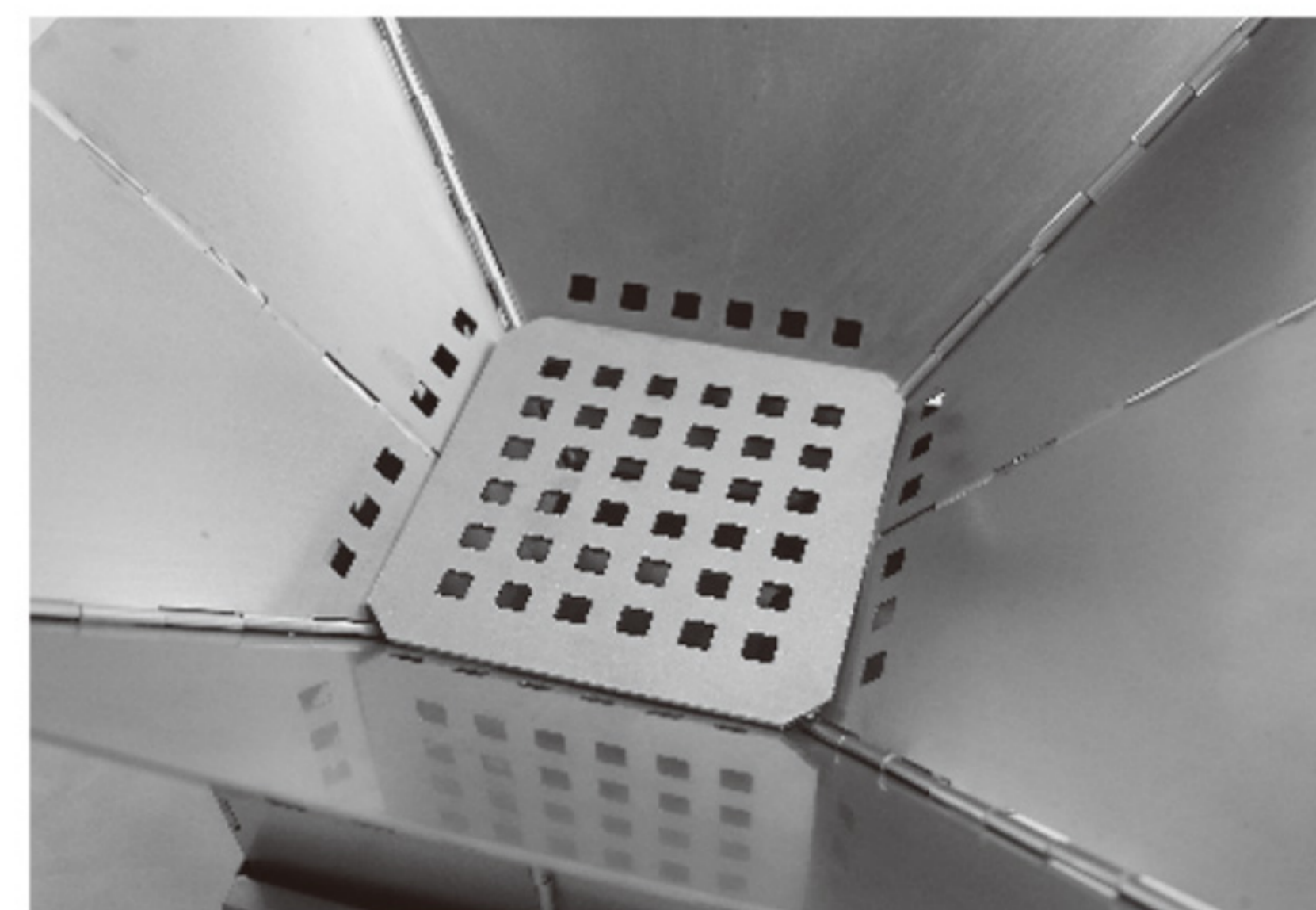

6 五徳を炉の縁にのせて完成です

調理器具の幅に合わせて、五徳の位置は調整してください。

