

使用方法

①スモークチップやウッドはスタンドに直接置いてください。



スタンド横のスリットはねじれ防止の為です。
多少凸凹しますが使用には問題ございません。

②その上に必ず汁受けを置いてください。

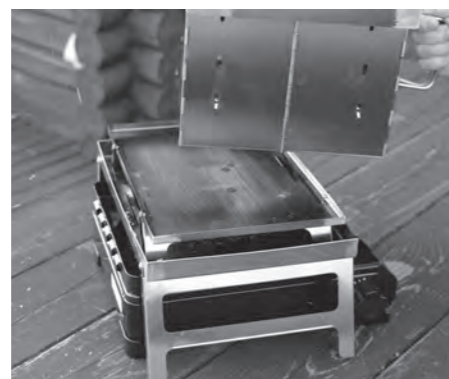
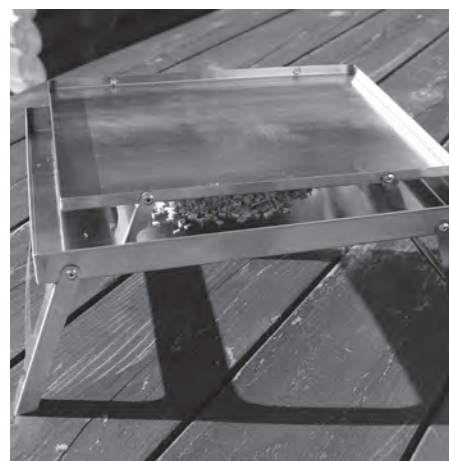

チップの補充は本体を食材ごと持ち上げる事で
簡単に行えます。

③コンロを設置します。

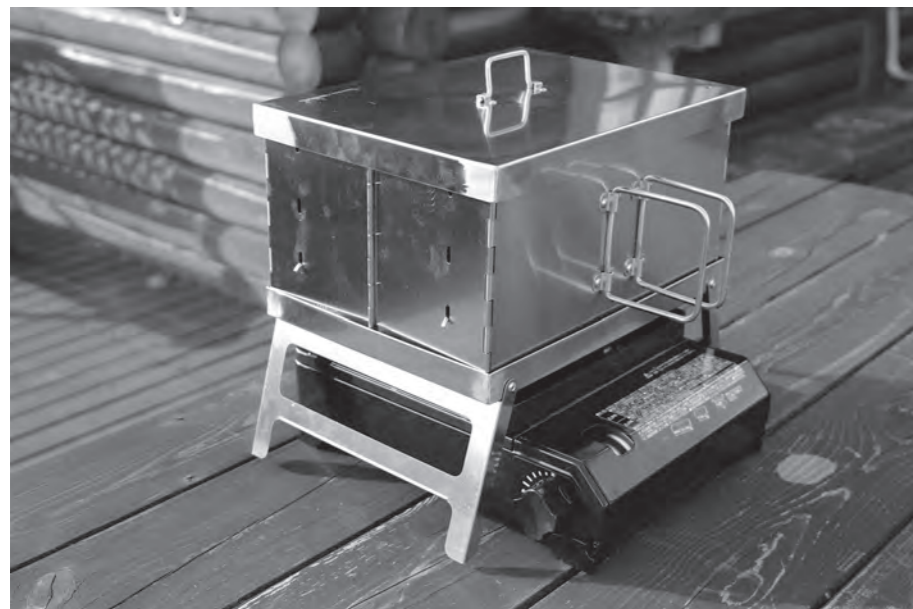

設置時にスタンドの脚が地面に届かない場合は、ゴトクの上に脚を広げた状態で
設置してください。脚を畳んだまま、コンロには乗せないでください。

セット内容

- 本体×1
- 蓋×1
- 網×2
- 汁受け×1
- スタンド×1
- 取扱説明書(本書)×1

※収納ケース別売

**使用前に必ず取扱説明書を読み、
一度組み立て付属品の不足や破損がないか確認してください。**

本書は製品を安全に使用するための禁止事項と設置方法を記載しております。
使用前に必ずお読み下さい。また必ず製品と共に保管して下さい。

⚠ 注意

- 必ず手袋をして組み立ててください。怪我をする恐れがございます。
- スモーク中はスモーカーから離れないでください。火災の原因となります。
- 使用時は消火用バケツを近くに置く等、消火の準備をしてからご使用ください。
- バーナーを使用する際は、バーナーの取り扱い説明書をよく読み、
ご使用いただけるバーナーのみご利用ください。
- 使用中は本体が大変熱くなりますので、火傷にご注意ください。



フラットスモーカー

FLAT SMOKER

COOKING

TM-200227
取扱説明書



WINNERWELL Collaboration with tent-Mark DESIGNS

製品サイズ

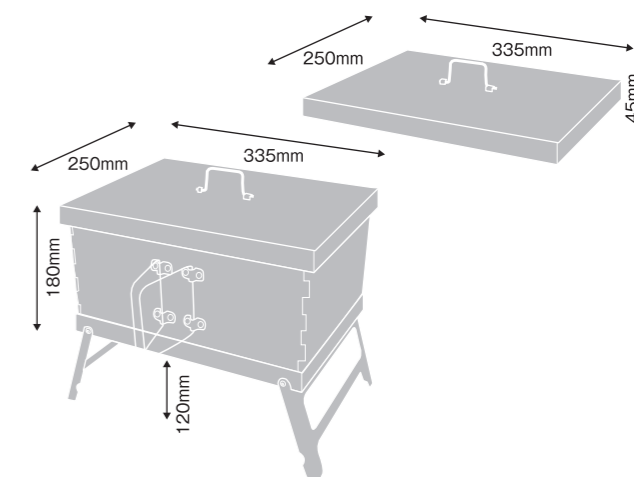

SPEC

- 品番 / TM-200227
- 品名 / フラットスモーカー
- 素材 / ステンレス304
- 収納サイズ / (約) 335 × 250 × 45(高)mm
- 組立サイズ / (約) 335 × 250 × 300(高)mm(スタンド含む)
- 重量 / (約) 2.7kg
- 同梱物 / 蓋、網×2、汁受け、スタンド

※収納ケース別売

発売元

株式会社カンセキ

〒321-0158 栃木県宇都宮市西川田本町3-1-1
<http://www.tent-mark.com/>

MADE IN CHINA

1 設営前の確認

- ・セット内容の確認をして不足や破損、異常がないか確認します。
- ・必ず手袋をして組み立ててください。怪我をする恐れがございます。

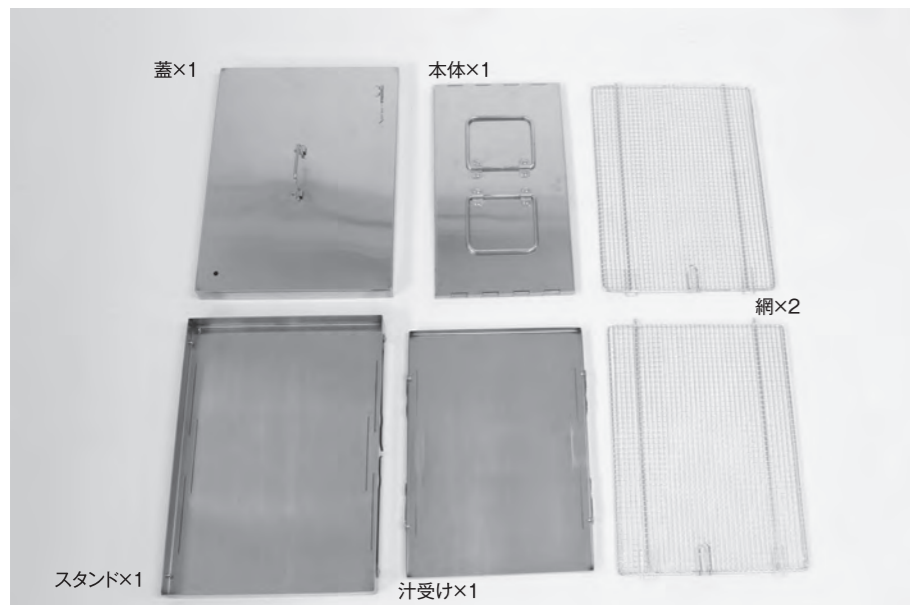

網は2枚とも同じ仕様です。

2 スタンドを広げます



3 汁受けを置きます



4 本体を広げセットします

網受けが上を向くようにセットしてください。



この部分のフックが上を向くようにしてください。

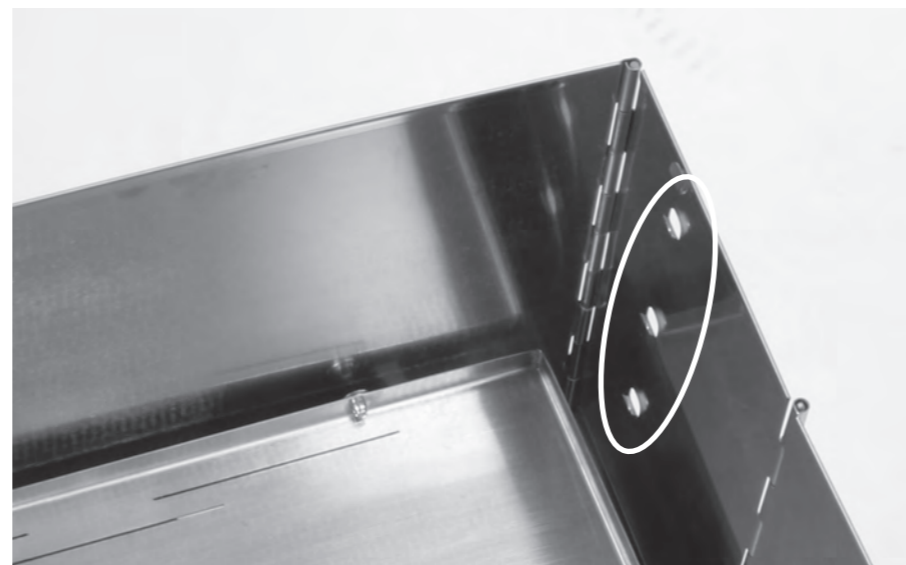

5 網をセットします

網の凸部分を本体横の穴に差し込み、反対側の網を受けるフックにセットします。網横についてるハンドルを使うとスムーズにセットできます。

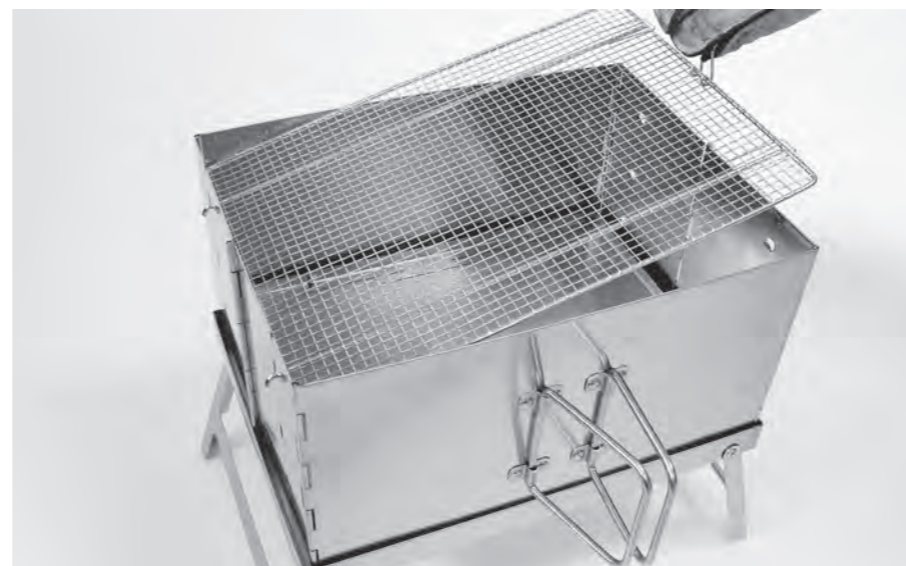

食材によって取り付ける枚数や高さを決めてください。

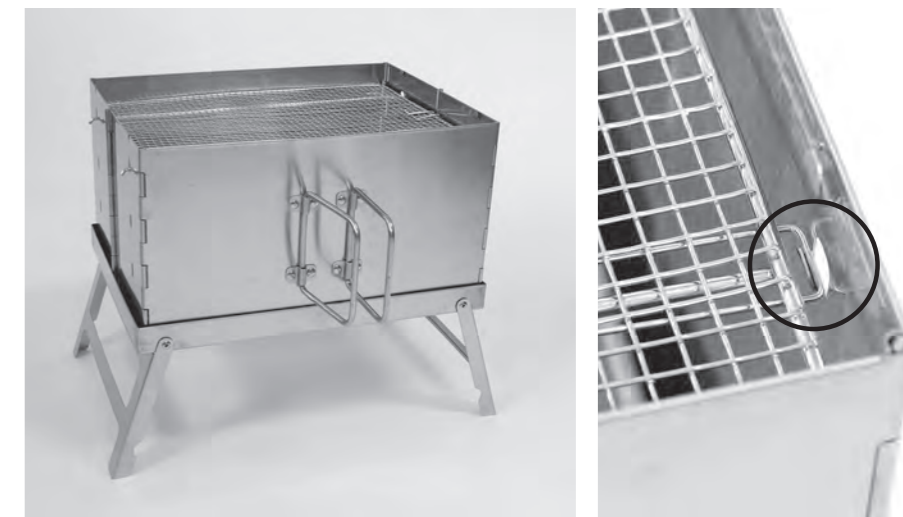

6 蓋をすれば完成です



温度計(別売)を蓋穴に差し込むことができます

